

TECHNICKÁ SPECIFIKACE NÁBYTKOVÝCH DÍLŮ

Všechny technické rozměry jsou uvedeny v mm přibližně s možnou tolerancí 5 %.

SPECIFIKACE NÁBYTKU – POŽADAVKY KVALITY

- Materiál:** lamino (LTD), dekor: buk, hruška, třešeň
tl. materiálu 25 mm: veškeré stolové pláty a půdy stolových skříní,
tl. materiálu 18 mm: ostatní - bočnice LTD stolů, čelní panely, korpusy, police a dveře skříní, korpusy a čela zásuvek kontejnerů, nástěnné police...,
tl. materiálu 8 mm: záda skříní, oboustranně pohledová (v daném dekoru) a zasazená do drážky,
tl. skla 6 mm: u skleněných dveří.
- ABS hrana:**
minimální tl. 2 mm: celý obvod stolových plátů, skříňových dveří, čel zásuvek, půdy a dna u kontejneru,
minimální tl. 1 mm: veškeré hrany korpusu skříní a přední hrany skříňových polic - veškeré další exponované hrany.
- Kování:** nábytek bude osazen kvalitním kovááním, splňujícím záruku min 60 měsíců, u dveří budou použity závěsy umožňující rozvěvení dveřních křídel až do úhlu 110° (komfortní přístup). Veškeré úchytky budou v niklovém provedení.
- Rektifikace:** veškerý nábytek (vyjma kontejnerů) bude vybaven rektifikací 15 mm (pro případné vyrovnání nerovností podlahy).
- Prac. stoly:** podnoží LTD se bude skládat ze 2 bočnic, 300 mm vysokého čelního panelu a stolového plátu, mezi bočnicí a čelním panelem bude svislá hliníková trubka – v povrchové úpravě elox, základní výška stolu bude 735 mm.
- Přisedy:** se budou skládat ze stolových desek, hliníkových nohou s povrchovou úpravou elox (musí korespondovat s pracovními stoly) a spojovacích plechů - pro připojení k pracovnímu stolu.
- Jednací stoly:** kovové podnoží bude tvořeno čtveřicí nohou, dvojicí profilů a dvojicí podélníků, nohy čtvercového průřezu 50 x 50 mm budou v horní části svařeny k profilu a budou spolu tvořit jeden celek „bočnici stolu“, obě sestavy nohou (kovové bočnice) budou spojeny hliníkovými podélníky, které slouží též jako výztuha stolové desky, základní výška stolu bude 742 mm, povrchová úprava kovových částí podnoží bude provedena epoxy-polyesterovou práškovou barvou, která zaručuje vysokou odolnost proti všem druhům poškození, obvyklým v kancelářském provozu.
- Konf. stoly:** stolová deska bude nesena centrálními nohami – kruhová ocelová deska, na niž je připevněna svislá noha, v horní části opatřena nosným křížem. Celé podnoží bude spojeno závitovou tyčí. Povrchová úprava centrální nohy bude provedena epoxy-polyesterovou práškovou barvou.
- Skříně:** skříň nízká – 2 řady šanonů (celková výška skříně 735 mm), střední – 3 řady šanonů (1063 mm), vysoká – 5 řad šanonů (1780 mm), v šířkách: 400 a 800 mm (výjimku tvoří druhý typ šatní skříně a nástavce s šířkou 600 mm) a hloubce korpusu 450 mm, půda a dno skříní bude naložené na bocích, záda budou oboustranně pohledová (v dezénu nábytku), dveře naložené na korpusu, police budou podepřeny 4 kovovými trny, které zamezují posunutí police a umožňují větší zatížení. Skříně se žaluzií a posuvnými dveřmi budou opatřeny zámkem.
- Šatní skříň:** zavřená skříň s výsuvným věšákem a policí nahoře, police musí být zafixována do korpusu proti vysunutí.
- Kontejner:** pojízdný, korpus kontejneru bude vyrobený z LTD – viz výše. Korpusy zásuvek požadujeme kovové, tužkovník (celá horní zásuvka kontejneru 3+1) bude plastový. Vnitřní vedení bude kovové s valivým uložením jednotlivých výsuvných částí, kontejner

bude rovněž vybaven blokací, která zajišťuje otevření vždy pouze jedné zásuvky a zablokování ostatních proti otevření, zámek bude centrální pro všechny zásuvky i tužkovník (v případě kontejneru 3+1). Kontejner 4 zásuvkový bude mít 4 stejně hluboké zásuvky.

1. Pracovní stůl
800x800/735 mm

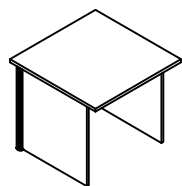

2. Pracovní stůl
1200x800/735 mm

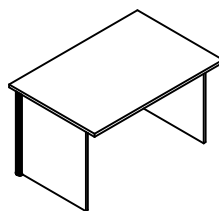

3. Pracovní stůl
1400x800/735 mm

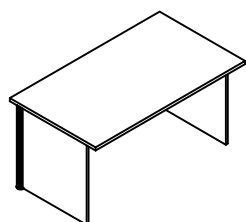

4. Pracovní stůl
1600x800/735 mm

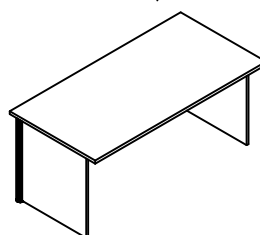

5. Pracovní stůl
1800x800/735 mm

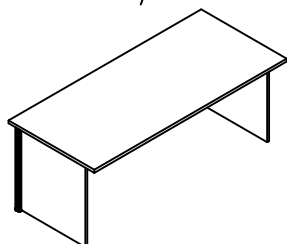

6. Pracovní stůl
1200x700/735 mm

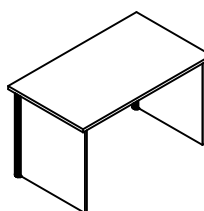

7. Pracovní stůl
1400x700/735 mm

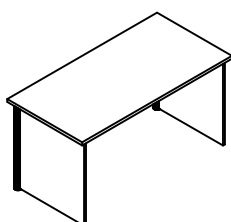

8. Pracovní stůl
1800x1200 (800)/735 mm

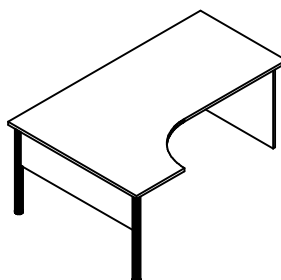

9. Pracovní stůl
1600x1200 (800)/735 mm

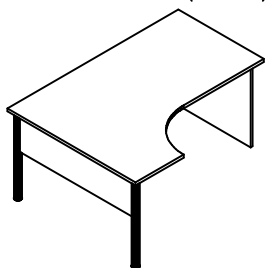

10. Přised půlelipsa
1600x450/735 mm

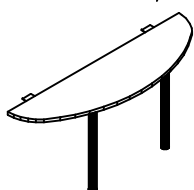

11. Přised čtvrtkruh
800x800/735 mm

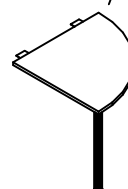

12. Přised půlkruh
800x350/735 mm

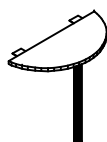

13. Přised obdélník
1200x800/735 mm

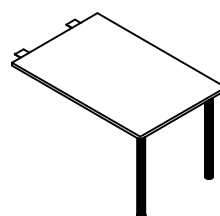

14. Přised obdélník
1400x800/735 mm

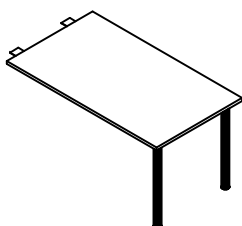

15. Přised obdélník
1600x800/735 mm

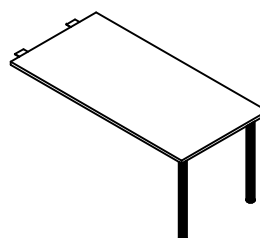

16. Jednací stůl
800x800/742 mm

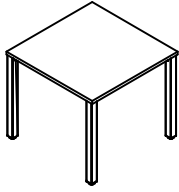

17. Jednací stůl
1200x800/742 mm

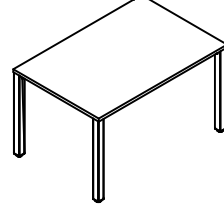

18. Jednací stůl
1400x800/742 mm

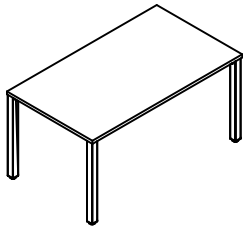

19. Jednací stůl
1600x800/742 mm

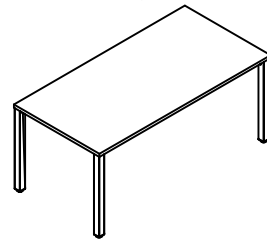

20. Jednací stůl
1800x800/742 mm

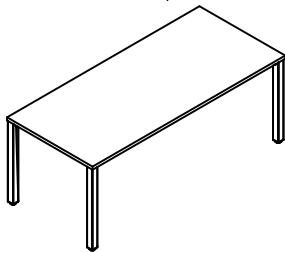

21. Jednací stůl
2000x1000/742 mm

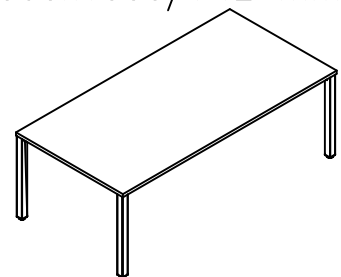

22. Jednací stůl
2400x1000/742 mm

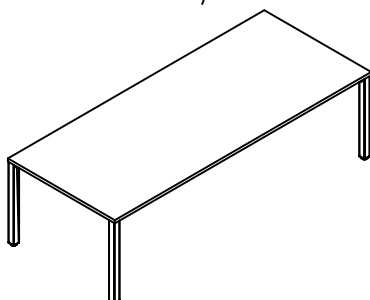

23. Jednací stůl
2000x1200/742 mm

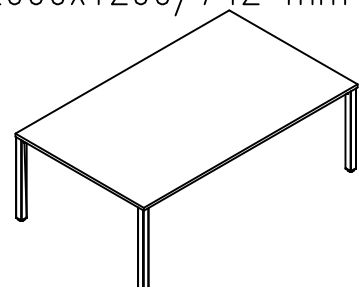

24. Jednací stůl
2400x1200/742 mm

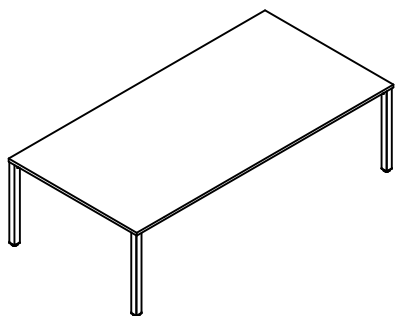

25. Konferenční stůl
800x800/742 mm

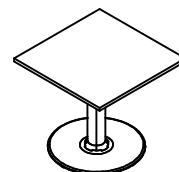

26. Konferenční stůl
pr.900/742 mm

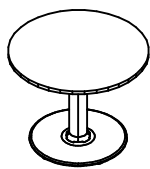

27. Konferenční stůl
pr.700/742 mm

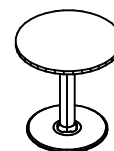

28. Konferenční stůl
800x800/507 mm

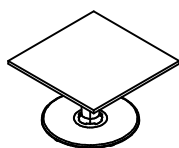

29. Konferenční stůl
pr.700/507 mm

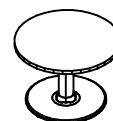

30. Konferenční stůl
1600x800/742 mm

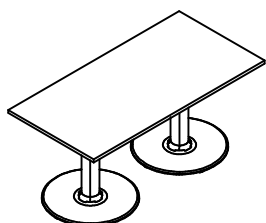

31. Konferenční stůl
1800x800/742 mm

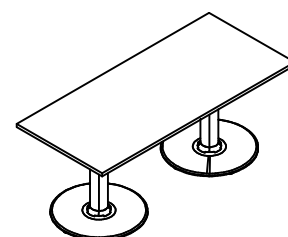

32. Kontejner tužkovník+3x zásuvka
443x600/600 mm



33. Kontejner 4x zásuvka
443x600/600 mm

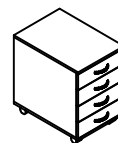

34. Stolová skříň úzká otevřená
400x450/742-půda tl.25 mm

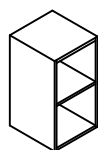

35. Stolová skříň úzká zavřená
400x470/742 - půda tl.25 mm

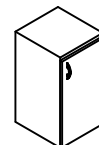

36. Stolová skříň široká otevřená
800x450/742-půda tl.25 mm

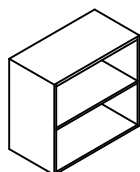

37. Stolová skříň široká zavřená
800x470/742-půda tl.25 mm

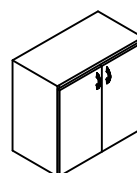

38. Stolová skříň široká zavřená - žaluzie
800x450/742-půda tl.25 mm + zámeček

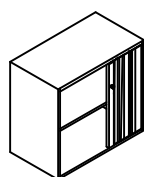

39. Skříň nízká úzká otevřená
400x450/735 mm

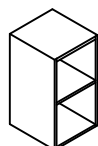

40. Skříň nízká úzká zavřená
400x470/735 mm

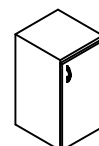

41. Skříň nízká široká otevřená
800x450/735 mm

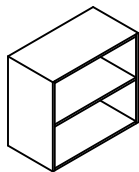

42. Skříň nízká široká zavřená
800x470/735 mm

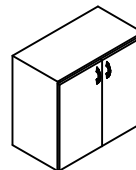

43. Skříň nízká široká zavřená—posuv.dveře
800x450/735 mm + zámek

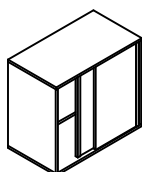

44. Skříň nízká rohová
450x450/735 mm

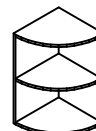

45. Skříň střední rohová
450x450/1063 mm

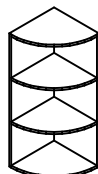

46. Skříň střední úzká otevřená
400x450/1063 mm

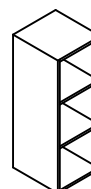

47. Skříň střední úzká zavřená
400x470/1063 mm

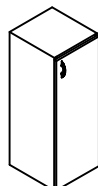

48. Skříň střední úzká zavřená 2+0
400x470/1063 mm

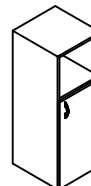

49. Skříň střední široká otevřená
800x450/1063 mm

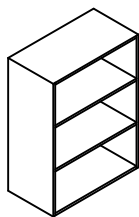

50. Skříň střední široká zavřená
800x470/1063 mm

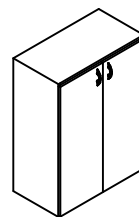

51. Skříň střední široká zavřená-sklo
800x458/1063 mm

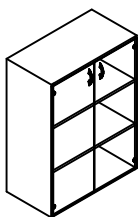

52. Skříň střední široká zavřená 2+0
800x470/1063 mm

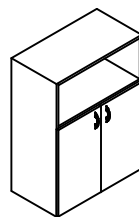

53. Skříň vysoká úzká otevřená
400x450/1780 mm

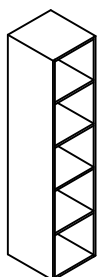

54. Skříň vysoká úzká zavřená 2+0
400x470/1780 mm

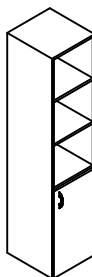

55. Skříň vysoká úzká zavřená 3+0
400x470/1780 mm

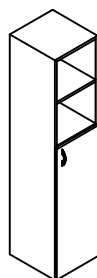

56. Skříň vysoká úzká zavřená 2+0+2
400x470/1780 mm

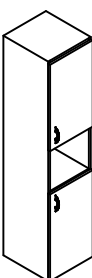

57. Skříň vysoká úzká zavřená 2+3
400x470/1780 mm

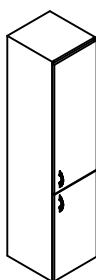

58. Skříň vysoká úzká zavřená 2+3-sklo
400x470/1780 mm

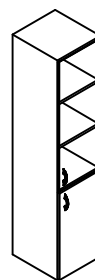

59. Skříň vysoká úzká zavřená
400x470/1780 mm

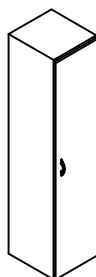

60. Skříň vysoká široká otevřená
800x450/1780 mm

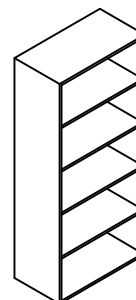

61. Skříň vysoká široká zavřená 2+0
800x470/1780 mm

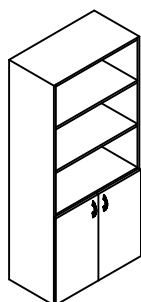

62. Skříň vysoká široká zavřená 3+0
800x470/1780 mm

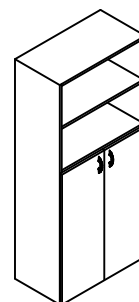

63. Skříň vysoká široká zavřená 2+0+2
800x470/1780 mm

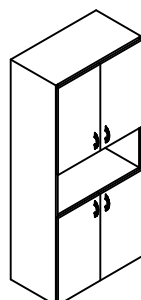

64. Skříň vysoká široká zavřená 2+3
800x470/1780 mm

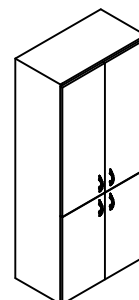

65. Skříň vysoká široká zavřená 2+3-sklo
800x470/1780 mm

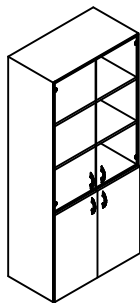

66. Skříň vysoká široká zavřená-policová
800x470/1780 mm

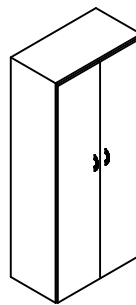

67. Skříň vysoká široká zavřená - žaluzie
800x450/1780 mm + zámek

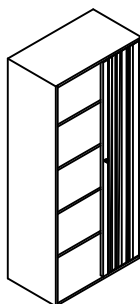

68. Skříň šatní - výsuv+1x police
800x470/1780 mm

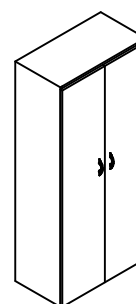

69. Skříň šatní - výsuv+1x police
600x470/1780 mm

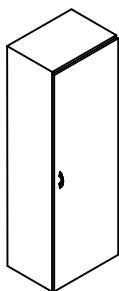

70. Nástavec na šatní skříň 600
600x470/717 mm

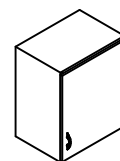

71. Věšáková stěna - 3x věšák
600x1200 mm

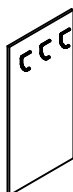

72. Registrační vložka
do modulu skříní 800 mm

